

Проект

(Ф 03.02 – 107)

МІНІСТЕРСТВО ОСВІТИ І НАУКИ УКРАЇНИ

Державний університет «Київський авіаційний інститут»



**ОСВІТНЬО – НАУКОВА ПРОГРАМА**

**«Демократичне лідерство і кібердипломатія»**

**Другого (магістерського) рівня вищої освіти**

за спеціальністю С2 Політологія  
галузі знань С Соціальні науки, журналістика, інформація та міжнародні  
відносини

за спеціальністю F 5 Кібербезпека та захист інформації  
галузі знань F Інформаційні технології

Освітньо-професійна програма  
Затверджена Вченою радою Університету  
протокол №\_\_\_\_ від \_\_\_\_\_ 2025р.

Вводиться в дію наказом в. о. президента  
В. о. президента

\_\_\_\_\_ К.Семенова  
Наказ №\_\_\_\_ від \_\_\_\_\_ 2025 р.

КИЇВ

	Система менеджменту якості. ОСВІТНЬО-ПРОФЕСІЙНА ПРОГРАМА «ДЕМОКРАТИЧНЕ ЛІДЕРСТВО І КІБЕРДИПЛОМАТІЯ» Спеціальність С2 Політологія Рівень вищої освіти – другий (магістерський)	Шифр документа	
		Стор. 2 з 15	

Стандарт вищої освіти України: другий (магістерський) рівень, галузь знань С Соціальні науки, журналістика та інформація, спеціальність С2 Політологія.

Стандарт вищої освіти затверджено і введено в дію наказом Міністерства освіти і науки України від 18.03.2021 р. № 329.

Стандарт вищої освіти України: другий (магістерський) рівень, галузь знань F Інформаційні технології, спеціальність F 5 Кібербезпека та захист інформації.

Стандарт вищої освіти затверджено і введено в дію наказом Міністерства освіти і науки України від 18.03.2021 р. № 332.

## ЛИСТ ПОГОДЖЕННЯ освітньо-професійної програми

ПОГОДЖЕНО

Науково-методичною радою  
Державного університету «Київський  
авіаційний інститут»  
протокол № \_\_\_\_\_  
від «\_\_\_\_\_» \_\_\_\_\_ 2025 р.  
Голова  
\_\_\_\_\_

ПОГОДЖЕНО

Вченою радою факультету міжнародних  
відносин  
протокол № \_\_\_\_\_  
від "\_\_\_\_\_" \_\_\_\_\_ 2025 р.  
Голова Вченої ради  
Факультету міжнародних відносин  
\_\_\_\_\_ Н.Мельник

ПОГОДЖЕНО

Кафедрою соціології та політичних наук  
протокол засідання № \_\_\_\_\_  
від "\_\_\_\_\_" \_\_\_\_\_ 2025р.  
Завідувач кафедри соціології та політичних  
наук  
\_\_\_\_\_ О.Третяк

ПОГОДЖЕНО

Студентською радою факультету психології,  
комунікацій та перекладу  
протокол № \_\_\_\_\_  
від "\_\_\_\_\_" \_\_\_\_\_ 2025 р.  
Голова  
\_\_\_\_\_ М.Яцишина

ПОГОДЖЕНО

Кафедрою засобів захисту інформації  
протокол засідання № \_\_\_\_\_  
від "\_\_\_\_\_" \_\_\_\_\_ 2025 р.  
Завідувач кафедри засобів захисту інформації  
\_\_\_\_\_ (Козловський В. В.)

ПОГОДЖЕНО

Студентською радою факультету  
комп'ютерних наук  
протокол № \_\_\_\_\_  
від "\_\_\_\_\_" \_\_\_\_\_ 2025 р.  
Голова  
\_\_\_\_\_ (П.І.Б.)

	Система менеджменту якості. ОСВІТНЬО-ПРОФЕСІЙНА ПРОГРАМА «ДЕМОКРАТИЧНЕ ЛІДЕРСТВО І КІБЕРДИПЛОМАТІЯ» Спеціальність С2 Політологія Рівень вищої освіти – другий (магістерський)	Шифр документа	
	Стор. 3 з 15		

## ПЕРЕДМОВА

Розроблено робочою групою освітньо-наукова програми (спеціальності С2 Політологія, спеціальності F5 Кібербезпека та захист інформації рік вступу – 2025-й та наступні до нової редакції освітньої програми) у складі:

ГАРАНТ ОСВІТНЬОЇ ПРОГРАМИ:

ТРЕТЯК ОЛЕКСІЙ АНАТОЛІЙОВИЧ – ДОКТОР ПОЛІТИЧНИХ НАУК, ПРОФЕСОР,  
 ЗАВІДУВАЧ КАФЕДРИ СОЦІОЛОГІЇ ТА ПОЛІТИЧНИХ НАУК

\_\_\_\_\_  
 (підпис)

ЧЛЕНИ РОБОЧОЇ ГРУПИ:

КОЗЛОВСЬКИЙ ВАЛЕРІЙ ВАЛЕРІЙОВИЧ – ДОКТОР ТЕХНІЧНИХ НАУК, ПРОФЕСОР,  
 ЗАВІДУВАЧ КАФЕДРИ ЗАСОБІВ ЗАХИСТУ ІНФОРМАЦІЇ

\_\_\_\_\_  
 (підпис)

РЖЕВСЬКА НІНА ФЕДОРІВНА – ДОКТОР ПОЛІТИЧНИХ НАУК, ПРОФЕСОР,  
 ЗАВІДУВАЧ КАФЕДРИ МІЖНАРОДНИХ ВІДНОСИН, ІНФОРМАЦІЇ ТА РЕГІОНАЛЬНИХ  
 СТУДІЙ

\_\_\_\_\_  
 (підпис)

КРУГЛАШОВ АНДРІЙ АНАТОЛІЙОВИЧ – КАНДИДАТ ПОЛІТИЧНИХ НАУК, ДОЦЕНТ  
 КАФЕДРИ СОЦІОЛОГІЇ ТА ПОЛІТИЧНИХ НАУК

\_\_\_\_\_  
 (підпис)

БАСОВА КАТЕРИНА АНДРІЇВНА  
 здобувач вищої освіти

\_\_\_\_\_  
 (підпис)

ЗОВНІШНІЙ СТЕЙКХОЛДЕР :

НАДОЛЕНКО ГЕННАДІЙ ОЛЕКСІЙОВИЧ (доктор політичних наук, професор, директор  
 Дипломатичної академії України імені Геннадія Удовенка при МЗС)

\_\_\_\_\_  
 (підпис)

Рецензії-відгуки зовнішніх стейкхолдерів (додаються).

Рівень документа – 3б

Плановий термін між ревізіями – 1 рік

**Контрольний примірник**

	Система менеджменту якості. ОСВІТНЬО-ПРОФЕСІЙНА ПРОГРАМА «ДЕМОКРАТИЧНЕ ЛІДЕРСТВО І КІБЕРДИПЛОМАТІЯ» Спеціальність С2 Політологія Рівень вищої освіти – другий (магістерський)	Шифр документа	
		Стор. 4 з 15	

## 1. Профіль освітньо-професійної програми

Розділ 1. Загальна інформація		
1.1.	Повна назва закладу вищої освіти та структурного підрозділу	ДНП Державний університет «Київський авіаційний інститут». Факультет міжнародних відносин Кафедра соціології та політичних наук
1.2.	Ступінь вищої освіти та назва кваліфікації мовою оригіналу	ОС «Магістр» Освітня кваліфікація: магістр політології Освітня кваліфікація: магістр кібербезпеки та захисту інформації
1.3.	Офіційна назва освітньо-професійної програми	Публічна політика і кібердипломатія
1.4.	Тип диплому та обсяг освітньо-професійної програми	Диплом магістра, одиничний, 120 кредитів ЄКТС, термін навчання 1 рік і 9 місяців.
1.5.	Акредитаційна інституція	
1.6.	Період акредитації	Акредитується вперше
1.7.	Цикл/рівень	7 рівень Національної рамки кваліфікацій України (НРК України), другий цикл Європейського простору вищої освіти (FQ-EHEA), 7 рівень Європейської рамки кваліфікацій для навчання впродовж життя (EQF-LLL).
1.8.	Передумови	Наявність освітнього ступеня бакалавр
1.9	Форма навчання	денна
1.10	Мова(и) викладання	Українська, англійська
1.11	Інтернет-адреса постійного розміщення опису освітньо-професійної програми	<a href="https://nau.edu.ua/ua/.....">https://nau.edu.ua/ua/.....</a>
Розділ 2. Ціль освітньо-професійної програми		
2.1.	Підготовка кваліфікованих фахівців-політологів, здатних аналізувати середовище міжнародної політичної безпеки в сучасному цифровому просторі, запобігати політичним маніпуляціям, кіберзагрозам і сприяти захисту національних інтересів у сфері глобального кіберпростору. ОПП «Публічна політика і кібердипломатія» відповідає місії та стратегії ДУ «КАІ», в якій наголошується щодо гідного внеску університету в розвиток суспільства на національному та міжнародному рівнях через генерацію нових знань та інноваційних ідей на основі інтеграції та інтернаціоналізації	

	Система менеджменту якості. ОСВІТНЬО-ПРОФЕСІЙНА ПРОГРАМА «ДЕМОКРАТИЧНЕ ЛІДЕРСТВО І КІБЕРДИПЛОМАТІЯ» Спеціальність С2 Політологія Рівень вищої освіти – другий (магістерський)	Шифр документа	
	Стор. 5 з 15		

освіти, досліджень і практики, так і надання високоякісних освітніх та науково-дослідних послуг громадянам України та іноземцям при підготовці фахівців авіаційно-космічної галузі		
<b>Розділ 3. Характеристика освітньо-професійної програми</b>		
3.1	Предметна область (Об'єкт діяльності, теоретичний зміст)	<p><i>Об'єктом діяльності</i> фахівців у межах цієї програми є інституційні засади та комунікаційні засоби публічної конкурентної політики й представництва інтересів на національному та глобальному рівнях, а також протидія викликам кібербезпеки в міжнародному цифровому середовищі. Предметна область охоплює публічну кібердипломатію як складову сучасних міжнародних відносин, функції публічної дипломатії у запобіганні кіберконфліктам, вирішення міжнародних публічних суперечок у кіберпросторі, створення міжнародних коаліцій для боротьби з кіберзагрозами.</p> <p><i>Теоретичний зміст</i> охоплює політичні та управлінські стратегії кібербезпеки, геополітичний вплив цифрових технологій і кіберзагроз, значення міждержавних організацій (ООН, НАТО, ЄС) у регулюванні кіберпростору, використання цифрових технологій у публічній дипломатії, використання штучного інтелекту та аналіз безпекових даних, культурні та цивілізаційні аспекти публічної дипломатії у цифровому середовищі.</p>
3.2.	Орієнтація освітньо-професійної програми	Освітня програма освітнього ступеня магістра має прикладну орієнтацію і зосереджена на визначенні та прогнозуванні напрямів розвитку політичних відносин у міжнародному цифровому середовищі та здійсненні наукових досліджень проблем публічної політики і кібердипломатії.
3.3.	Основний фокус освітньо-професійної програми та спеціалізації (за наявності)	Вища освіта в галузі знань С «Соціальних наук» за спеціальністю С2 Політологія та галузі знань F Інформаційні технології, спеціальності F5 Кібербезпека та захист інформації з поглибленою спеціальною підготовкою у сфері публічної політики та публічної дипломатії в цифровому середовищі. Ключові слова: м'яка сила (soft power), управління конфліктами та переговорні процеси, кібербезпека, кібердипломатія, національні інтереси, штучний інтелект, блокчейн, аналіз великих даних, комп'ютерні алгоритми прийняття рішень, розробка публічної політики, політики та програми для сталого розвитку.

	Система менеджменту якості. <b>ОСВІТНЬО-ПРОФЕСІЙНА ПРОГРАМА</b> <b>«ДЕМОКРАТИЧНЕ ЛІДЕРСТВО І</b> <b>КІБЕРДИПЛОМАТІЯ»</b> Спеціальність С2 Політологія Рівень вищої освіти – другий (магістерський)	Шифр документа	
	Стор. 6 з 15		

3.4.	Особливості освітньо-професійної програми	<p>Освітньо-професійна програма передбачає надання ґрунтовних комплексних знань та навичок публічного політичного лідерства, менеджменту публічної дипломатії, ухвалення рішень в публічному конкурентному середовищі, оцінки, прогнозування та протидії політичним кіберзагрозам та цифровим маніпуляціям.</p> <p>У програмі передбачене залучення до викладання провідних експертів у сфері кібердипломатії, кібербезпеки, міжнародних проєктів, громадянської активності та ресурсного забезпечення політичних процесів. Пропонуються гостьові лекції політиків, активістів, представників ООН, ОБСЄ та інших міжнародних організацій, акредитованих в Україні. Передбачається залучення студентів до проєктів з підтримки демократії, соціальних інновацій та правозахисних ініціатив.</p> <p>Оволодіння освітньо-професійною програмою відбувається за участю кафедри засобів захисту інформації ДУ «КАІ».</p>
<b>Розділ 4. Придатність випусників до працевлаштування та подальшого навчання</b>		
4.1.	Придатність до працевлаштування	<p>Відповідно до Класифікатора професій ДК 003: 2010, затвердженого Наказом Держспоживстандарту України від 28.07.2010 р. № 327 та враховуючи реальні потреби ринку праці випусники мають такі перспективи працевлаштування:</p> <p>2443 – професіонали в галузі філософії, історії та політології експерт із суспільно-політичних питань, консультант із суспільно-політичних питань (в партіях та інших громадських організаціях політичний оглядач 2139.2 Фахівець сфери захисту інформації Фахівець з планування політики та стратегії кібербезпеки</p>
4.2.	Подальше навчання	<p>Програма орієнтована на продовження освіти й отримання вищих кваліфікаційних рівнів і наукових ступенів, що відповідає восьмому кваліфікаційному рівню Національної рамки кваліфікацій, з присудженням першого наукового ступеня третього рівня вищої освіти – доктора філософії; набуття додаткових кваліфікацій в системі дорослих.</p>

	Система менеджменту якості. ОСВІТНЬО-ПРОФЕСІЙНА ПРОГРАМА «ДЕМОКРАТИЧНЕ ЛІДЕРСТВО І КІБЕРДИПЛОМАТІЯ» Спеціальність С2 Політологія Рівень вищої освіти – другий (магістерський)	Шифр документа	
	Стор. 7 з 15		

<b>Розділ 5. Викладання та оцінювання</b>		
5.1.	Викладання та навчання (методи, методики, технології, інструменти та обладнання)	<p><i>Методи, методики та технології:</i> загальнонаукові та спеціальні методи та методики, аналіз і синтез, індукція і дедукція, методики оцінки й аналізу процесів у міжнародних відносинах, суспільних комунікаціях та регіональних студіях, методи експертного оцінювання ефективності зовнішньої політики.</p> <p><i>Інструменти та обладнання:</i> сучасні універсальні та спеціалізовані інформаційні системи (інформаційно-комунікаційні, інформаційно-пошукові, інформаційно-аналітичні) та спеціалізоване програмне забезпечення, що застосовується у дослідженні та аналізі міжнародних відносин.</p>
5.2.	Оцінювання	Встановлення відповідності рівня засвоєння навчального матеріалу здійснюється відповідно до Положення про організацію освітнього процесу в Національному авіаційному університеті та інших нормативних документів університету в оцінках, виражених в балах, за національною (чотирибальною) шкалою та шкалою ЄКТС під час поточного, модульного, семестрового, підсумкового контролю, атестації здобувачів вищої освіти. Система оцінювання результатів навчання передбачає визначення якості виконаних здобувачами вищої освіти усіх запланованих видів навчальних робіт і рівня набутих ними знань та вмінь. Критерії оцінювання визначаються для кожного освітнього компонента та фіксуються у нормативних документах університету (робочі програми навчальних дисциплін тощо).
<b>Розділ 6. Програмні компетентності</b>		
6.1.	Інтегральна компетентність(ІК)	Здатність розв'язувати складні задачі і проблеми дослідницького та/або інноваційного характеру у політичній сфері, що характеризуються невизначеністю умов і вимог, із застосуванням фахових досліджень та/або здійснення інновацій.
6.2.	Загальні компетентності (ЗК)	ЗК01. Здатність до адаптації та дії в новій ситуації. ЗК02. Здатність проводити дослідження на відповідному рівні. ЗК03. Здатність розробляти проекти та управляти ними. ЗК04. Здатність до пошуку, оброблення та аналізу інформації з різних джерел. ЗК05. Здатність вчитися та оволодівати сучасними знаннями.

	Система менеджменту якості. ОСВІТНЬО-ПРОФЕСІЙНА ПРОГРАМА «ДЕМОКРАТИЧНЕ ЛІДЕРСТВО І КІБЕРДИПЛОМАТІЯ» Спеціальність С2 Політологія Рівень вищої освіти – другий (магістерський)	Шифр документа	
	Стор. 8 з 15		

		<p>ЗК06. Здатність генерувати нові ідеї (креативність).</p> <p>ЗК07. Вміння виявляти, ставити та розв'язувати проблеми.</p> <p>ЗК08. Здатність спілкуватися іноземною мовою.</p> <p>ЗК9. Здатність оцінювати та забезпечувати якість виконуваних робіт.</p> <p>ЗК10. Навички міжособистісної взаємодії, цінування та повага різноманітності та багатокультурності, здатність спілкуватися з представниками інших професійних груп різного рівня (з експертами з інших галузей)</p> <p>ЗК 11. Здатність до пошуку, оброблення та аналізу інформації з різних джерел, зокрема завдяки використанню інформаційних і комунікаційних технологій</p>
6.3.	Фахові компетентності (ФК)	<p>СК01. Усвідомлення природи та значення політики як специфічного виду людської діяльності та особливої сфери пізнання, включаючи розвиток уявлень про політику та її сучасні інтерпретації.</p> <p>СК02. Спроможність здійснювати фахову педагогічну та/або науково-педагогічну діяльність у закладах освіти.</p> <p>СК03. Критичне осмислення проблем та принципів функціонування та закономірностей розвитку влади та публічної політики, політичних інститутів та процесів, гендерної політики, світової політики та політики окремих країн та регіонів.</p> <p>СК04. Здатність комплексно аналізувати владу та урядування, політичні системи, інститути та режими, політичні процеси та політичну поведінку у різних контекстах їх функціонування.</p> <p>СК05. Спроможність комплексно використовувати нормативу та емпіричну політичну теорію, методологію політичних досліджень та прикладного політичного аналізу.</p> <p>СК06. Здатність використовувати широкий спектр концептів і методів для інтерпретації та аналізу політики на місцевому, національному, європейському та глобальному рівні.</p> <p>СК07. Спроможність ефективно виконувати політико-організаційні, експертно-аналітичні та консультативні функції на національному та міжнародному рівні.</p>



	Система менеджменту якості. ОСВІТНЬО-ПРОФЕСІЙНА ПРОГРАМА «ДЕМОКРАТИЧНЕ ЛІДЕРСТВО І КІБЕРДИПЛОМАТІЯ» Спеціальність С2 Політологія Рівень вищої освіти – другий (магістерський)	Шифр документа	
	Стор. 9 з 15		

		<p>СК08. Здатність застосовувати програмний та апаратний інструментарій сучасної кібербезпеки та захисту інформації в міжнародних публічних комунікаціях та публічній дипломатичній діяльності.</p> <p>СК 09. Здатність організувати та проводити міжнародні зустрічі та переговори, розробляти, аналізувати і оцінювати дипломатичні та міжнародні документи в сфері кібердипломатії.</p> <p>СК 10. Здатність виявляти та аналізувати особливості розвитку країн та регіонів, сучасних глобальних, регіональних та локальних процесів, та місця в них України.</p> <p>СК 11. Здатність до самонавчання, підтримки належного рівня знань, готовність до опанування знань нового рівня, підвищення своєї фаховості та рівня кваліфікації.</p>
<b>Розділ 7. Програмні результати навчання</b>		
7.1.	Програмні результати навчання (ПРН)	<p>ПР01. Застосовувати для розв'язування складних задач політології розуміння природи та значення політики як специфічного виду людської діяльності та особливої сфери пізнання, включаючи розвиток уявлень про політику та її сучасні інтерпретації, особливостей реалізації влади у різних політичних системах, їх соціально-економічного, історичного та соціокультурного контексту.</p> <p>ПР 02. Застосовувати спеціалізовані концептуальні знання з політології, що включають сучасні наукові здобутки у сфері професійної діяльності або галузі знань і є основою для оригінального мислення та проведення досліджень, критичне осмислення проблем у галузі та на межі галузей знань.</p> <p>ПР 03. Вільно спілкуватись усно і письмово українською та англійською мовами при обговоренні професійних питань, досліджень та інновацій в сфері політології.</p> <p>ПР 04. Приймати ефективні рішення з питань політики, політичних наук і дотичних проблем, у тому числі у складних і непередбачуваних умовах; прогнозувати розвиток політичних процесів; визначати фактори, що впливають на них і на досягнення поставлених цілей; аналізувати і порівнювати альтернативи; оцінювати ризики та імовірні наслідки політичних рішень.</p>



ПР 05. Планувати, оцінювати та забезпечувати якість виконуваних робіт відповідно до встановлених вимог.

ПР 06. Критично осмислювати принципи здійснення влади та публічної політики, політичних інститутів та процесів, світової політики (в тому числі, кібердипломатії) та політики окремих країн та регіонів.

ПР 07. Здійснювати управління складною діяльністю у сфері політики, політології та у ширших контекстах, розробляти плани і заходи з їх реалізації, забезпечувати якість освіти, оцінювати ефективність і результативність діяльності.

ПР 08. Розробляти і реалізовувати наукові та прикладні проекти у сфері політології та з дотичних до неї міждисциплінарних напрямів (зокрема, кібердипломатії) з урахуванням методологічних, економічних, соціальних, правових та етичних аспектів.

ПР 9. Готувати аналітичні довідки, звіти та інші документи про стан публічної політики, суспільних комунікацій та кібербезпеки.

ПР 10. Розробляти та реалізовувати проекти прикладних досліджень публічної політики та кібердипломатії.

ПР 11. Здійснювати професійний усний та письмовий переклад з/на іноземну мову, зокрема, з фахової тематики демократичного лідерства та кібердипломатії.

ПР 12. Формулювати задачі моделювання, створювати і досліджувати моделі об'єктів і процесів публічної політики та кібердипломатії.

ПР 13. Брати участь у професійні дискусії у сфері публічної політики, кібердипломатії, поважати опонентів і їхню точку зору, доносити до фахівців та широкого загалу інформацію, ідеї, проблеми, рішення та власний досвід з фахових проблем.

ПР 14. Застосовувати апаратний та програмний інструментарій захисту кібербезпеки в міжнародному цифровому середовищі.

ПР 15. Професійно відстоювати національні інтереси в умовах публічних та конфіденційних дипломатичних переговорів та ділових комунікацій в сфері кібердипломатії.

	Система менеджменту якості. ОСВІТНЬО-ПРОФЕСІЙНА ПРОГРАМА «ДЕМОКРАТИЧНЕ ЛІДЕРСТВО І КІБЕРДИПЛОМАТІЯ» Спеціальність С2 Політологія Рівень вищої освіти – другий (магістерський)	Шифр документа	
	Стор. 11 з 15		

8.1.	Кадрове забезпечення	<p>Навчальні дисципліни та інші освітні компоненти освітньої програми викладаються та забезпечуються науково-педагогічними працівниками, академічна та/або професійна кваліфікація яких відповідає змісту зазначених навчальних дисциплін та інших освітніх компонентів освітньої програми. Враховуються вимоги п. 30 Ліцензійних умов провадження освітньої діяльності (Постанова КМУ від 30.12.2015 р. № 1187).</p>
8.2.	Матеріально-технічне забезпечення	<p>Навчальні лабораторії соціології, міжнародних відносин, інформації та регіональних студій, засобів захисту інформації.</p> <p>Спеціалізовані кабінети з вивчення космічної дипломатії, міжнародних систем та ведення міжнародних переговорів, кібербезпеки.</p> <p>Фонди Центру Європейського Союзу, що діє на факультеті використовують для вивчення зовнішньої політики країн Західної Європи та зовнішньої політики США.</p> <p>Комп'ютерні класи та лінгафонні кабінети, точки бездротового доступу до мережі Інтернет, науково-технічна бібліотека з читальними залами.</p>
8.3	Інформаційне та навчально-методичне забезпечення	<p>Офіційний сайт НАУ <a href="http://www.nau.edu.ua">www.nau.edu.ua</a> містить інформацію про освітні програми, навчальну, наукову і виховну діяльність, структурні підрозділи, правила прийому, контакти тощо. На сайті Факультету міжнародних відносин <a href="http://fmv.nau.edu.ua/">http://fmv.nau.edu.ua/</a> розміщується інформація про наукові заходи, поточні події студентського життя, надходження у бібліотеку. Ресурси науково-технічної бібліотеки доступні через сайт <a href="http://www.lib.nau.edu.ua">http://www.lib.nau.edu.ua</a>; репозитарій НАУ <a href="http://www.er.nau.edu.ua">www.er.nau.edu.ua</a> містить електронну версію значного обсягу навчального та навчально-методичного забезпечення освітніх компонент програми. Навчальні і робочі плани; навчально-методичні комплекси дисциплін; навчальні та робочі програми; дидактичні матеріали для самостійної та індивідуальної роботи студентів з дисциплін; програми практик; методичні вказівки щодо виконання курсових робіт; критерії оцінювання рівня підготовки.</p> <p>Відповідне інформаційне та навчально-методичне забезпечення розташоване на освітніх платформах Google Classroom, Moodle (Modular Object-Oriented Dynamic Learning Environment).</p>

	Система менеджменту якості. ОСВІТНЬО-ПРОФЕСІЙНА ПРОГРАМА «ДЕМОКРАТИЧНЕ ЛІДЕРСТВО І КІБЕРДИПЛОМАТІЯ» Спеціальність С2 Політологія Рівень вищої освіти – другий (магістерський)	Шифр документа	
	Стор. 12 з 15		

<b>Розділ 9. Академічна мобільність</b>		
9.1.	Національна кредитна мобільність	Національна кредитна мобільність здобувачів вищої освіти, наукових і науково-педагогічних працівників, у т.ч. навчання, стажування, проведення наукових досліджень, викладання та підвищення кваліфікації організовується на підставі партнерських угод про співпрацю між Національним авіаційним університетом та закладами вищої освіти в Україні.
9.2.	Міжнародна кредитна мобільність	У рамках програми Еразмус+ договір про співробітництво між Державним університетом Київський авіаційний інститут та навчальними закладами ЄС; забезпечення міжнародної кредитної мобільності за індивідуальною ініціативою.
9.3.	Навчання іноземних здобувачів вищої освіти	Іноземці та особи без громадянства, які проживають в Україні на законних підставах, мають право на здобуття вищої освіти за освітньо-професійною програмою нарівні з громадянами України на підставі міжнародних договорів. Умовою зарахування іноземців на навчання для отримання певного освітнього ступеня є володіння ними мовою навчання на рівні, достатньому для засвоєння навчального матеріалу.

## 2. Перелік компонентів освітньо-професійної програми та їх логічна послідовність

### 2.1. Перелік компонентів ОПІ

Код н/д	Компоненти освітньо-професійної програми (навчальні дисципліни, курсові проекти (роботи), практики, кваліфікаційна	Кількість кредитів	Форма підсумкового контролю	Семестр
1	2	3	4	5
<b>Обов'язкові компоненти</b>				

	Система менеджменту якості. ОСВІТНЬО-ПРОФЕСІЙНА ПРОГРАМА «ДЕМОКРАТИЧНЕ ЛІДЕРСТВО І КІБЕРДИПЛОМАТІЯ» Спеціальність С2 Політологія Рівень вищої освіти – другий (магістерський)	Шифр документа	
	Стор. 13 з 15		

OK1.	Ділова іноземна мова	6,5	Диференційований залік	I, II
OK2.	Оцінка евристичності наукового пошуку	3,5	екзамен	II
OK3.	Методологія прикладних досліджень у сфері публічної політики і кібердипломатії	5,5	екзамен	I
OK4.	Політичний менеджмент та публічне лідерство	4,5	екзамен	I
OK5.	Інститути та процеси публічної політики	3,0	екзамен	I
OK5.1	Курсовий робота з дисципліни «Інститути та процеси публічної політики»	1,5	захист	I
OK6.	Основи кібердипломатії	5,0	екзамен	II
OK7.	Апаратні та програмні засоби глобальної кібербезпеки	4,0	екзамен	II
OK7.1	Курсовий проєкт з дисципліни «Апаратні та програмні засоби глобальної кібербезпеки»	1,0	захист	II
OK8.	Науково-дослідна практика у сфері публічної політики і кібердипломатії	4,5	Диференційований залік	II
OK9.	Переддипломна практика	6,0	Диференційований залік	III
OK10.	Кваліфікаційний екзамен	1,5	екзамен	III
OK11.	Кваліфікаційна робота	19,5	захист	III
<b>Загальний обсяг обов'язкових компонент:</b>		<b>66,0 кредитів ЄКТС</b>		
<b>Вибіркові компоненти*</b>				
BK1		4,0	диференційований залік	
BK2		4,0	диференційований залік	
...		4,0	диференційований залік	
BK6		4,0	диференційований залік	
<b>Загальний обсяг вибірових компонент</b>		<b>24,0 кредитів ЄКТС</b>		
<b>Загальний обсяг освітньо-професійної програми</b>		<b>90,0 кредитів ЄКТС</b>		

*\*Реалізація права здобувачів вищої освіти на вільний вибір навчальних дисциплін та створення індивідуальної освітньої траєкторії регламентується Законом України «Про*

	Система менеджменту якості. ОСВІТНЬО-ПРОФЕСІЙНА ПРОГРАМА «ДЕМОКРАТИЧНЕ ЛІДЕРСТВО І КІБЕРДИПЛОМАТІЯ» Спеціальність С2 Політологія Рівень вищої освіти – другий (магістерський)	Шифр документа	
		Стор. 14 з 15	

*вищу освіту» та внутрішніми нормативними актами НАУ. Вибіркові компоненти обираються здобувачами вищої освіти із каталогів рекомендованих та альтернативних вибіркових дисциплін.*





## 2.2. Структурно-логічна схема освітньо-професійної програми

1 курс 1 семестр

1 курс 2 семестр

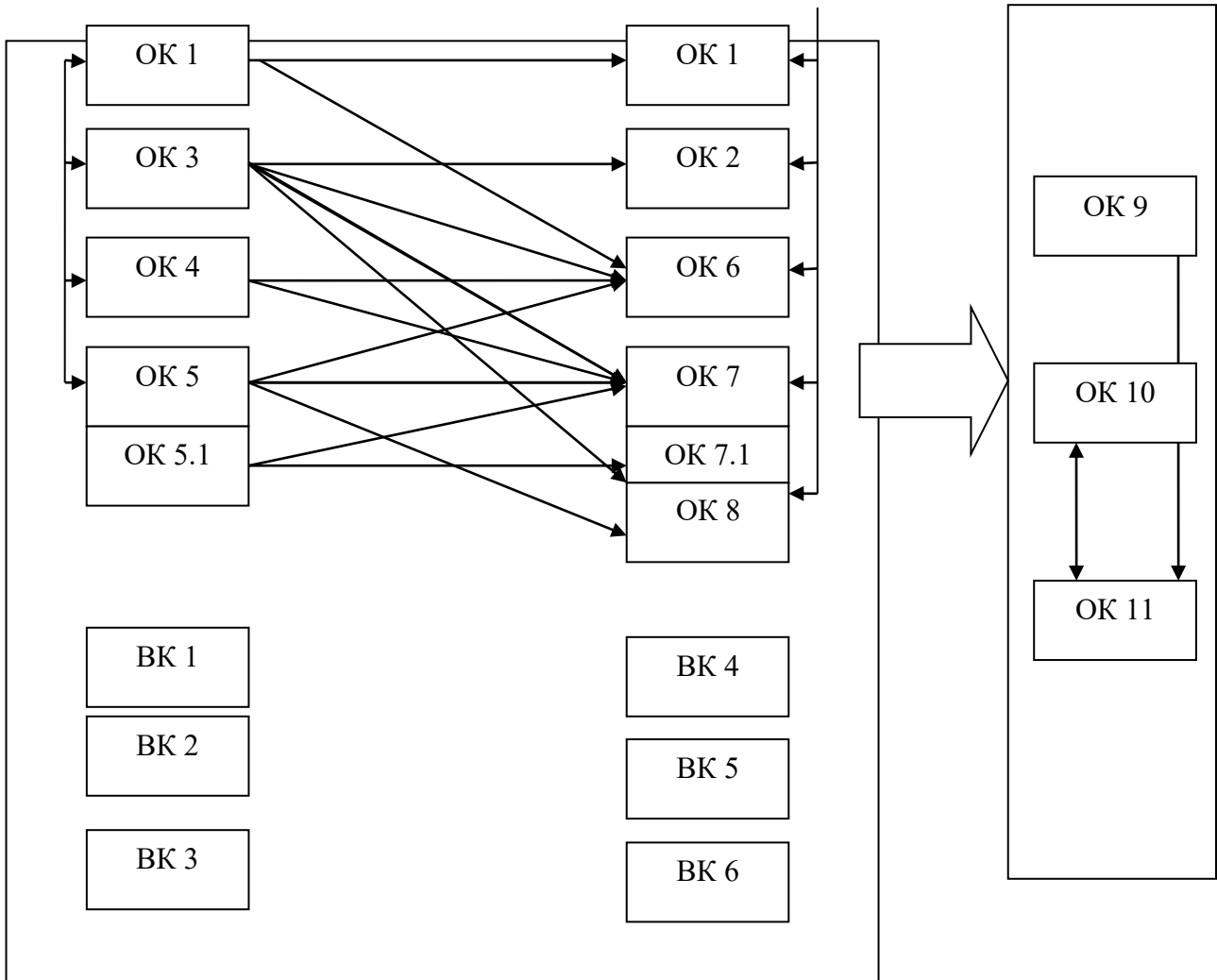
2 курс 3 семестр



	Система менеджменту якості. ОСВІТНЬО-ПРОФЕСІЙНА ПРОГРАМА «ДЕМОКРАТИЧНЕ ЛІДЕРСТВО І КІБЕРДИПЛОМАТІЯ» Спеціальність С2 Політологія Рівень вищої освіти – другий (магістерський)	Шифр документа
	Стор. 16 з 15	

### 3. Форма атестації здобувачів вищої освіти

Форми атестації здобувачів вищої освіти	Атестація випускників освітньо-професійної програми проводиться у формі кваліфікаційного екзамену, та публічного захисту кваліфікаційної роботи; завершується видачею документу встановленого зразка про присудження йому освітнього ступеня магістра із присвоєнням освітньої кваліфікації: Магістр політології, магістр кібербезпеки та захисту інформації
Вимоги до кваліфікаційного екзамену (екзаменів)	Кваліфікаційний екзамен за спеціальністю повинен продемонструвати результати навчання відповідно до стандарту вищої освіти України та освітньої програми закладу вищої освіти.
Вимоги до кваліфікаційної роботи	<p>Кваліфікаційна робота має розв'язувати складну задачу або проблему в сфері політології та/або кібербезпеки та захисту інформації, що передбачає проведення досліджень та/або здійснення інновацій та характеризується невизначеністю умов та вимог</p> <p>У кваліфікаційній роботі не повинно міститися академічного плагіату, фальсифікації та фабрикації результатів.</p> <p>Кваліфікаційна робота має бути розміщена на сайті закладу вищої освіти або його структурного підрозділу, або у репозитарії закладу вищої освіти.</p> <p>Оприлюднення кваліфікаційних робіт, що містять інформацію з обмеженим доступом, здійснювати відповідно до вимог чинного законодавства.</p>
Вимоги до публічного захисту (демонстрації) (за наявності)	Атестація здійснюється відкрито і публічно.





**5. Матриця забезпечення програмних результатів навчання (ПРН)  
відповідними компонентами освітньо-професійної програми**

Компоненти Програмні результати навчання	ОК1	ОК2	ОК3	ОК4	ОК5	ОК5.1	ОК6	ОК7	ОК7.1	ОК8	ОК9	ОК10	ОК11	ВК1	ВК2	...	ВК6
ПР01		•	•	•	•	•	•			•	•	•	•				
ПР02	•		•		•	•	•			•	•	•	•				
ПР03	•	•		•	•	•		•	•	•	•	•	•				
ПР04	•	•	•	•	•	•	•	•	•	•	•	•	•				
ПР05	•	•		•	•	•		•	•		•	•	•				
ПР06		•	•				•	•	•	•		•	•				
ПР07	•		•	•	•	•	•	•	•	•	•	•	•				
ПР08	•		•				•	•	•	•	•	•	•				
ПР09		•		•	•	•	•			•	•	•	•				
ПР10	•		•	•			•	•	•	•	•	•	•				
ПР11	•	•			•	•		•	•	•	•	•	•				
ПР12	•	•		•	•	•	•	•	•	•		•	•				
ПР13	•	•	•		•	•		•	•	•		•	•				
ПР14		•		•	•	•	•			•	•	•	•				
ПР15	•		•		•	•		•	•		•	•	•				

**6. Система внутрішнього забезпечення якості вищої освіти НАУ**

	Система менеджменту якості. ОСВІТНЬО-ПРОФЕСІЙНА ПРОГРАМА «ДЕМОКРАТИЧНЕ ЛІДЕРСТВО І КІБЕРДИПЛОМАТІЯ» Спеціальність С2 Політологія Рівень вищої освіти – другий (магістерський)	Шифр документа	
	Стор. 19 з 15		

Якість освітньо-професійної програми визначається внутрішньою системою забезпечення якості вищої освіти та освітньої діяльності ДУ «КАІ», яка функціонує згідно з Положенням про систему забезпечення якості вищої освіти та освітньої діяльності, затвердженого рішенням Вченої ради університету від 28.11.2018 (протокол №8) та відповідає вимогам Закону України «Про вищу освіту» від 01.07.2014 № 1556-VII (Розділ V Забезпечення якості вищої освіти, ст.16).

### **7. Перелік нормативних документів, на яких базується освітньо-професійна програма**

1. Закон України від 01.07.2014 р. №1556-VII «Про вищу освіту», поточна редакція 18.03.2020. -Режим доступу: <https://zakon.rada.gov.ua/laws/show/1556-18>;
2. Постанова Кабінету Міністрів України від 29.04.2015 р. №266 «Про затвердження переліку галузей знань і спеціальностей, за якими здійснюється підготовка здобувачів вищої освіти». - Режим доступу: <http://zakon4.rada.gov.ua/laws/show/266-2015-п>;
3. Постанова Кабінету Міністрів України від 23.11.2011 р. №1341 «Про затвердження Національної рамки кваліфікацій». -Режим доступу: <http://zakon4.rada.gov.ua/laws/show/1341-2011-п>;
4. Методичні рекомендації щодо розроблення стандартів вищої освіти [Електронний ресурс].–Режим доступу: <https://mon.gov.ua/ua/osvita/visha-osvita/naukovo-metodichna-rada-ministerstva-osviti-i-nauki-ukrayini/metodichni-rekomendaciyi-vo>
5. Національний класифікатор України “Класифікатор професій ДК 003: 2010”. -Режим доступу: <http://www.dk003.com>.
6. Стандарт вищої освіти України: другий (магістерський) рівень, галузь знань 29 «Міжнародні відносини», спеціальність 291 «Міжнародні відносини, суспільні комунікації та регіональні студії». Стандарт вищої освіти затверджено і введено в дію наказом Міністерства освіти і науки України від 04.08.2020 р. № 1003.



